

# USER'S MANUAL



## AIR-CONDITIONER

ENGLISH

MANUEL DE L'UTILISATEUR

CLIMATISEUR

FRANÇAIS

ANWENDERHANDBUCH

KLIMAGERÄT

DEUTSCH

ISTRUZIONI PER L'USO

CONDIZIONATORE D'ARIA

ITALIANO

MANUAL DEL PROPIETARIO

ACONDICIONADOR DE AIRE

ESPAÑOL

GEBRUIKERSHANDLEIDING

AIRCONDITIONING

NEDERLANDS

MANUAL DO UTILIZADOR

APARELHO DE AR CONDICIONADO

PORTUGUÊS

ΟΔΗΓΙΕΣ ΧΡΗΣΗΣ

ΚΛΙΜΑΤΙΣΤΙΚΟ

ΕΛΛΗΝΙΚΑ

РУКОВОДСТВО ПО ЭКСПЛУАТАЦИИ

ΚΟΝΔΙΤΙΟΝΕΡ ΒΟΖΔΥΧΑ

РУССКИЙ

KULLANIM KILAVUZU

SPLIT KLİMA

TÜRKÇE

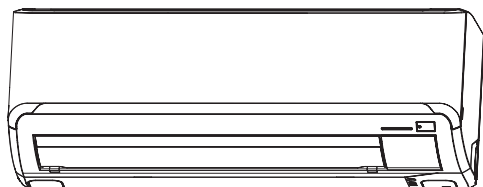

SRK20ZJ-S  
SRK25ZJ-S  
SRK35ZJ-S  
SRK50ZJ-S



This air conditioner complies with **EMC** Directive 2004/108/EC, LV Directive 2006/95/EC.

Ce climatiseur est conforme à la Directive **EMC**: 2004/108/EC, LV Directive 2006/95/EC.

Dieses Klimagerät erfüllt die **EMC** Direktiven 2004/108/EC, LV Direktiven 2006/95/EC.

Questo condizionatore d'aria è conforme alla Direttiva **EMC**: 2004/108/EC, LV Direttiva 2006/95/EC.

Este acondicionador de aire cumple con la directiva **EMC**: 2004/108/EC, LV Directiva 2006/95/EC.

Deze airconditioner voldoet aan **EMC** Directive 2004/108/EC, LV Directive 2006/95/EC.

Este aparelho de ar condicionado está em conformidade com a Directiva **EMC** 2004/108/EC e a Directiva LV 2006/95/EC.

Αυτό το κλιματιστικό είναι σύμφωνο με τις προδιαγραφές της Οδηγίας **EMC** 2004/108/ΕΚ και της Οδηγίας LV 2006/95/ΕΚ.

RLA012A013

# Naam en functie van de onderdelen

## BINNENAPPARAAT

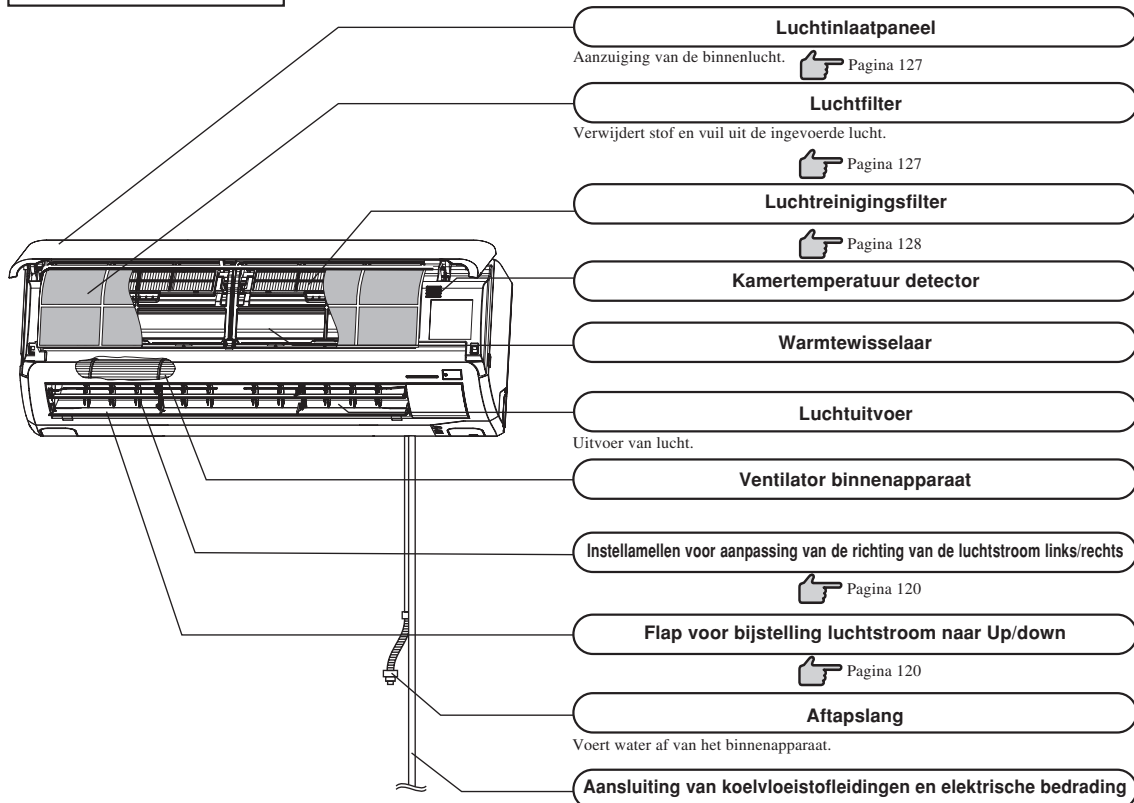

## BUITENAPPARAAT

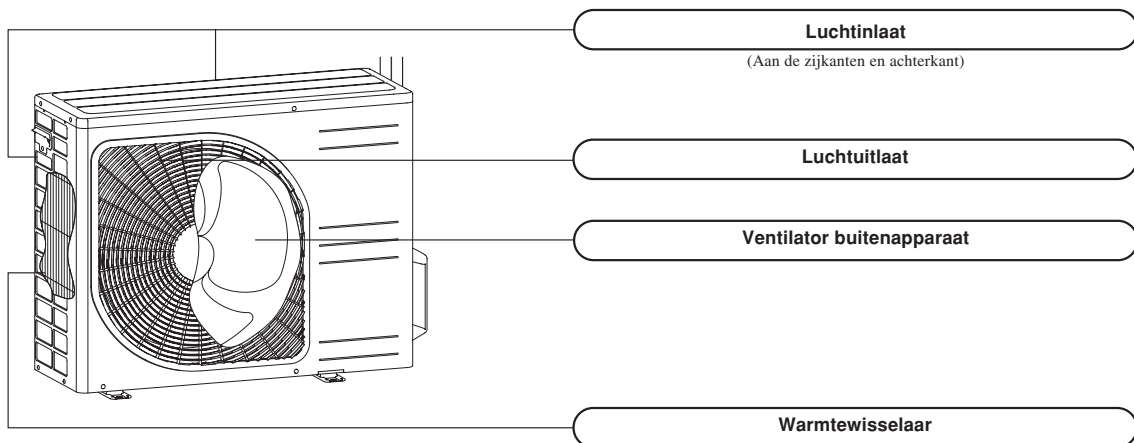

# Naam en functie van de onderdelen

## Display van het apparaat

Ontvanger voor afstandsbedieningssignaal

Knop ON/OFF op het apparaat

Met deze knop kunt u het apparaat in of uitschakelen wanneer de afstandsbediening niet beschikbaar is.  Pagina 116

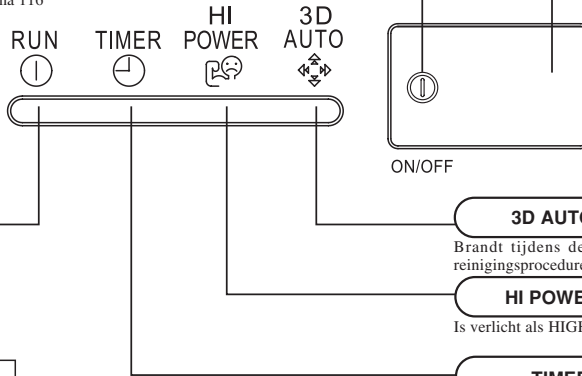

**RUN (HOT KEEP) lampje (groen)**

- Verlicht tijdens de werking
- Knippert wanneer de luchtdoorvoer stopt omwille van de werkingsmodi 'HOT KEEP' en 'CLEAN'.

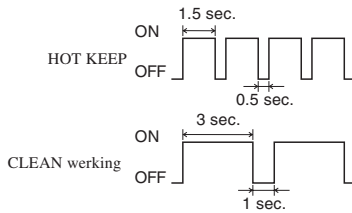

 Pagina 125

**3D AUTO lampje (groen)**

Brandt tijdens de werking en de 3D AUTO reinigingsprocedure.

**HI POWER lampje (groen)**

Is verlicht als HIGH POWER actief is.

**TIMER lampje (geel)**

Verlicht tijdens de werkingsmodus TIMER.

## Accessoires



Draadloze afstandsbediening



Houder voor draadloze afstandsbediening

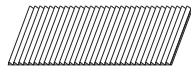

Allergeenverwijderend filter (Licht oranje)



Fotokatalytisch, wasbaar, geurverdringend filter (Oranje)



Batterij (R03 (AAA Micro-formaat)×2)



Houtschroef (aantal:2) (voor bevestiging van de houder voor de afstandsbediening)

### OPMERKING

#### • Zoemer voor afstandsbediening

Als de vooraf ingestelde temperatuur 24°C, automatische werking en automatische luchtstroom zijn geselecteerd, klinkt de zoemer (PiPi). Bij het uitschakelen van de airconditioner door op de aan/uitknop te drukken (behalve in de modus CLEAN) klinkt de zoemer (Pi). Deze functie is handig bij het gebruik van de airconditioner in het donker.

#### Instelling luchtstroom

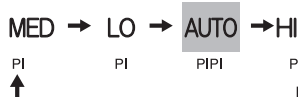

#### Vooraf ingestelde temperatuur



# Omgaan met de afstandsbediening

## Batterijen vervangen

De volgende gevallen duiden op lege batterijen. Vervang oude batterijen door nieuwe.

- U hoort geen piep na het versturen van een signaal.
- De weergave van de display is slecht zichtbaar.

**1** Verwijder het afdekplaatje en verwijder de oude batterijen.

**2** Plaats de nieuwe batterijen. R03 (AAA Micro-formaat) x2

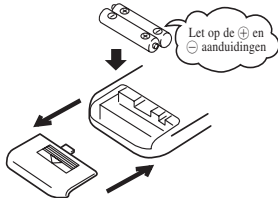

**3** Plaats het afdekplaatje terug.

**4** Druk de ACL-schakelaar met de punt van een balpen.

De tijdlokinstelling wordt weergegeven.

Page 117

### OPMERKING

- Gebruik geen oude en nieuwe batterijen samen.
- Verwijder de batterijen als u de afstandsbediening gedurende lange tijd niet gebruikt.
- De batterijen zouden 6 tot 12 maanden moeten werken bij een normaal gebruik, volgens JIS of IEC standaarden. Als de batterijen langer worden gebruikt, of als u ongespecificeerde batterijen gebruikt, kan er vloeistof uit de batterijen lekken, waardoor er een storing in de afstandsbediening kan optreden.
- De aanbevolen gebruiksduur van de batterijen staat aangegeven op de batterijen zelf. Dit kan, afhankelijk van de productiedatum, korter zijn dan die van de airconditioner. De batterij kan echter nog steeds werkzaam zijn na het verstrijken van zijn nominale levensduur.

- Wanneer de display iets abnormaals weergeeft, drukt u op de ACL-schakelaar met de punt van een balpen.

## De houder van de afstandsbediening gebruiken

U kunt de afstandsbediening met de houder aan de muur of aan een pilaar bevestigen. Controleer, voordat u de afstandsbediening op deze manier bevestigt, of de airconditioner het signaal goed kan ontvangen.

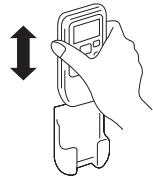

U plaatst of verwijdert de afstandsbediening door deze in houder naar beneden of naar boven te bewegen.

## Waarschuwing bij het gebruik van de afstandsbediening

### Strikt verboden

- |  |  |  |
|--|--|--|
| <ul style="list-style-type: none"><li>• Kom niet in de buurt van warmtebronnen, zoals een elektrisch tapijt of oven.</li></ul> | <ul style="list-style-type: none"><li>• Laat de afstandsbediening niet liggen in direct zonlicht of ander sterk licht.</li></ul> | <ul style="list-style-type: none"><li>• Laat de afstandsbediening niet vallen. Ga er voorzichtig mee om.</li></ul>             |
| <ul style="list-style-type: none"><li>• Plaats geen obstakels tussen de airconditioner en de afstandsbediening.</li></ul>      | <ul style="list-style-type: none"><li>• Mors geen vloeistoffen op de afstandsbediening.</li></ul>                                | <ul style="list-style-type: none"><li>• Plaats geen zware voorwerpen op de afstandsbediening en ga er niet op staan.</li></ul> |

## Wanneer de afstandsbediening niet functioneert

- Zijn de batterijen bijna leeg?  
 "Batterijen vervangen" hierboven.  
Vervang de oude batterijen door nieuwe en probeer opnieuw.
- Als de afstandsbediening nog niet functioneert, gebruik dan de noodbediening.  
 Hieronder  
Raadpleeg uw leverancier om de afstandsbediening te laten controleren.

## Noodbediening

- Met de knop ON/OFF op het apparaat schakelt u de airconditioner in en uit zonder gebruikmaking van de afstandsbediening.

### Werkingsprogramma

- OPERATION MODE : AUTO
- FAN SPEED : AUTO
- AIR FLOW : AUTO

- Het apparaat wordt ingeschakeld door te drukken op de knop ON/OFF op het apparaat; het wordt weer uitgeschakeld door nogmaals op de knop te drukken.

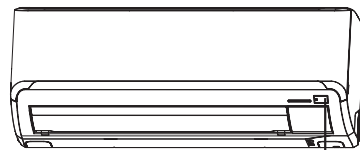

**Knop ON/OFF op het apparaat**

### OPMERKING

- Houd de ON/OFF in/uitschakeltoets van het apparaat niet langer dan 5 seconden achtereenvolgend ingedrukt. (Bij het langer dan 5 seconden ingedrukt houden, wordt de automatische koeling ingeschakeld die gebruikt wordt tijdens onderhoud of het verplaatsen van de airconditioner.)

# Bedienings- en indicatiegedeelte van de afstandsbediening

## Bedieningsgedeelte

### Knop FAN SPEED

Elke keer er op een knop wordt gedrukt, wordt de display ingeschakeld.

Pagina 118

### Knop HI POWER/ECONO

Met deze knop schakelt u tussen de standen HIGH POWER en ECONOMY.

Pagina 124

### Knop TEMPERATURE

Met deze knoppen stelt u de kamertemperatuur in. (Deze knoppen worden ook gebruikt om het huidige tijdstip en de tijdklokfunctie in te stellen.)

### Knop ON TIMER

Met deze knop schakelt u de tijdklok in.

Pagina 122

### Knop SLEEP

Deze knop selecteert de werksmodus SLEEP.

Pagina 121

### CLEAN-schakelaar

Deze schakelaar selecteert de modus CLEAN.

Pagina 125

### Knop CANCEL

Met deze knop annuleert u de instelling van de tijdklok voor ON, OFF en SLEEP.

• De bovenstaande afbeelding toont alle bedienings-elementen, maar in de praktijk worden alleen de relevante onderdelen getoond.

### Selectieknop OPERATION MODE

Elke keer er op een knop wordt gedrukt, wordt de display ingeschakeld.

Pagina 118,119

### Knop ON/OFF (verlicht)

Druk om de werking te starten, druk nog een keer om te stoppen.

### Knop AIRFLOW (OMHOOG/OMLAAG)

Met deze knop kunt u de richting van de luchtstroom (omhoog/omlaag) wijzigen.

Pagina 120

### Knop AIRFLOW (LEFT/RIGHT)

Met deze knop kunt u de richting van de luchtstroom (Left/right) wijzigen.

Pagina 120

### 3D AUTO toets

Met deze toets kiest u de 3D AUTO werksmodus.

Pagina 120

### Knop OFF TIMER

Met deze knop schakelt u de tijdklok uit.

Pagina 121

### ACL-schakelaar

Met deze schakelaar kunt u de microcomputer resetten en de tijd instellen.

Pagina 116

### Knop ALLERGEN CLEAR

Met deze knop kiest u de werksmodus ALLERGEN CLEAR (allergenen verwijderen).

Pagina 123

## Transmissieprocedure

Wanneer u op een knop op de afstandsbediening drukt (waarbij de afstandsbediening op de airconditioner is gericht), wordt er een signaal verzonden. Wanneer het signaal op de juiste wijze wordt ontvangen, laat het apparaat een piep horen.

## Instelprocedure voor de huidige tijd

- Wanneer u de batterijen insteekt, maakt de huidige tijd automatisch plaats voor de tijdstelstand. 13:00 wordt als actuele tijd weergegeven. Stel de juiste tijd in.

Voorbeeld: Instellen op 10:30.

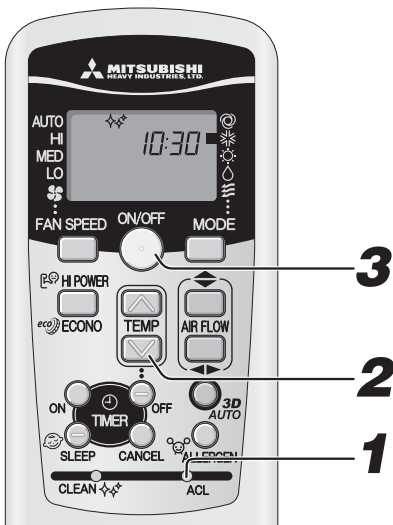

# 1

### Druk op de ACL schakelaar.

Druk deze knop in met de punt van een balpen of iets dergelijks. De display met de tijdsaanduiding knippert en kan ingesteld worden op de huidige tijd.

# 2

### Druk op de knop of .

(Ingesteld op 10:30)

# 3

### Druk op de ON/OFF toets.

De display stopt met knipperen waarna de instelling is voltooid. Druk binnen de 60 seconden op deze knop na de actie uit stap 2, anders wordt de tijd niet ingesteld.

### OPMERKING

- De tijdklokfunctie werkt op basis van de klok. Stel deze dus correct in.
- De afstandsbedieningsgegevens worden teruggesteld wanneer de huidige tijd wordt ingesteld.

# Gebruik van de werkingsmodus AUTO

- De werkingsmodus AUTO selecteert automatisch de werkingsmodus (COOL, HEAT, DRY), afhankelijk van de kamertemperatuur op het moment dat deze wordt ingeschakeld.

Wanneer het apparaat niet in de werkmodus AUTO is:

## 1

**Druk op de knop MODE.**

Verplaats het [■merkteken] naar de positie (Auto).

Richt de afstandsbediening naar de airconditioner, en

## 2

**Druk op de knop ON/OFF.**

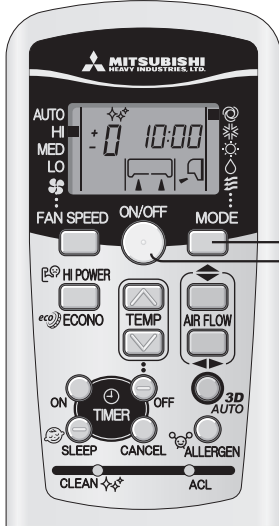

1  
2

### OPMERKING

- In het geval dat er geen lucht wordt geblazen wanneer het apparaat is ingeschakeld.   
 ➔ Pagina 130
- Als het bijgeleverde reinigingsfilter is geïnstalleerd, zal de airconditioning de lucht zuiveren tijdens automatische bediening.

Om te stoppen:

**Druk op de knop ON/OFF.**

De werkingsmodus AUTO kan worden ingeschakeld door te drukken op de knop ON/OFF.



- Indien u de automatische programmamodus AUTO niet wil gebruiken, wisselt u naar COOL, HEAT, DRY of FAN in plaats van AUTO.

➔ Pagina 119

- De richting van de luchtstroom bijstellen.

➔ Pagina 120

Display in status UIT



- De huidige tijd en vooraf ingestelde OPERATION MODE zijn zichtbaar zolang de airconditioner is uitgeschakeld.

# Temperatuur aanpassen in de werkingsmodus AUTO

- Zelfs tijdens de werkingsmodus AUTO kan de luchttemperatuur worden aangepast. Met de knoppen (◊) en (◐) zijn 6 aanpassingsniveaus mogelijk. Tijdens de automatische werking wordt 24°C ingesteld, zowel voor verwarming als koeling.

Wanneer een temperatuurswijziging nodig is.

## 1

**Druk op de knop (◊) of (◐).**

Wanneer het een beetje koud is

Druk op de knop (◊).

- Telkens als u op de knop (◊) drukt, verandert de modus als volgt  
-6 → -5 → ..... -1 → ±0 → +1 ..... +6.

Wanneer +6 wordt weergegeven, verandert de indicator niet, ook al drukt u op de knop (◊).

Wanneer het een beetje warm is

Druk op de knop (◐).

- Telkens als u op de knop (◐) drukt, verandert de modus als volgt  
+6 → +5 → ..... +1 → ±0 → -1 ..... -6.

Wanneer -6 wordt weergegeven, verandert de indicator niet, ook al drukt u op de knop (◐).

	Display afstandsbediening												
Temperatuur instellen (°C)	-6	-5	-4	-3	-2	-1	±0	+1	+2	+3	+4	+5	+6
	18	19	20	21	22	23	24	25	26	27	28	29	30

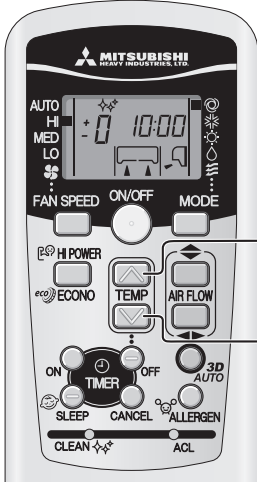

# FAN SPEED

- U kunt de capaciteit van de airconditioner instellen in de modus verwarmen, koelen of ventileren.

Capaciteit volgens uw keuze	FAN SPEED
Automatisch ingesteld door computer	AUTO
Krachtig met grote capaciteit	HI
Standaardinstelling	MED
Energiespaarstand	LO

**Druk op de knop FAN SPEED**

Verplaats het [■merkteken] naar de gewenste ventilatorsnelheid.

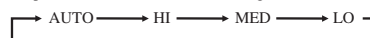

### OPMERKING

- Wanneer u de FAN SPEED-schakelaar van HI naar LO omzet, kunt u mogelijk de koelvlloeistof door het systeem horen lopen.

# Gebruik werkingsmodus COOL/HEAT/DRY/FAN

Richt de afstandsbediening naar de airconditioner, en

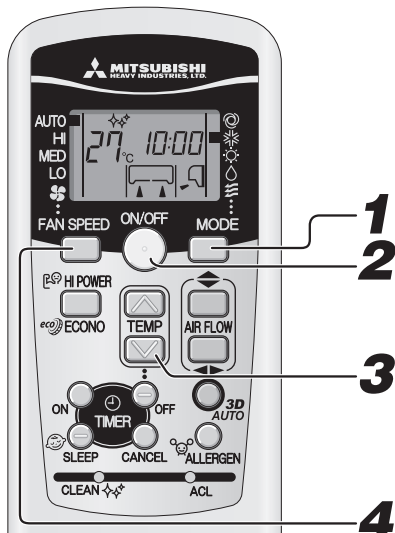

## 1

**Druk op de selectieknop MODE.**

Verplaats het [■]merkteken naar de gewenste werkingsmodus.

\* (Cool), ☼ (Heat), ◊ (Dry), ㊦ (Fan)

## 2

**Druk op de knop ON/OFF.**

## 3

**Druk op de knop TEMP.**

Druk op de knop ☺ of ☹ voor de gewenste temperatuur.

Standaard

COOL	26°C~28°C	HEAT	22°C~24°C	DRY	24°C~26°C	FAN	---
------	-----------	------	-----------	-----	-----------	-----	-----

## 4

**Druk op de knop FAN SPEED.**

Stel de gewenste ventilatorsnelheid in.

Procedure voor aanpassing richting luchtstroom. ➡ Pagina 120

### OPMERKING

- In het geval dat er geen lucht wordt geblazen wanneer het apparaat begint te verwarmen. ➡ Pagina 130
- Het programma voor de werking kan tevens worden ingesteld of gewijzigd wanneer de airconditioner niet is ingeschakeld.

Om te stoppen:

**Druk op de knop ON/OFF.**

# Werkings temperatuur airconditioner

- Gebruik het apparaat binnen het onderstaande werkbereik. Gebruik buiten dit bereik kan resulteren in inschakeling van beveiligings-elementen waardoor het apparaat niet kan worden gebruikt.

	Koelfunctie	Verwarmingsfunctie
Buitemtemperatuur	Ca. -15 tot 46 °C	Ca. -15 tot 21 °C
Binnentemperatuur	Ca. 18 tot 32 °C	Ca. 15 tot 30 °C
Vochtigheid binnen	Minder dan ca. 80 % Het langdurig gebruik van het apparaat bij een vochtigheidsniveau van meer dan 80% kan resulteren in condensvorming op het oppervlak van binnenapparaat, wat waterdruppels tot gevolg heeft.	—

# Kenmerken van werkingsmodus HEAT

## Mechanisme en capaciteit van werkingsmodus HEAT

### ■ Mechanisme

- Het apparaat haalt warmte uit de koude buitenlucht, brengt die naar binnen en verwarmt de kamer. Een eigenschap van een warmtepompstelsel is dat de verwarmingscapaciteit afneemt wanneer de temperatuur van de buitenlucht kouder wordt.
- Het kan een tijdje duren voordat de airconditioner warme lucht afgeeft, wanneer u het apparaat inschakelt.
- Indien de buitemtemperatuur erg laag wordt, is het verstandig een aanvullende warmtebron te gebruiken.

### Ontdooien

Indien de buitemtemperatuur laag wordt en de vochtigheid hoog is, kan de warmtewisselaar in het buitenapparaat bevroren, hetgeen efficiënte verwarming verhindert.

**Als dat gebeurt, is de automatische ontdooifunctie geactiveerd en tijdens het ontdooien stopt de verwarming gedurende 5 tot 15 minuten.**

- De ventilator in zowel het binnen- als het buitenapparaat stopt en de indicator RUN knippert langzaam (1,5 sec. ON, 0,5 sec. OFF) tijdens het ontdooien.
- Het buitenapparaat kan stoom afgeven tijdens het ontdooien. Dit is om het ontdooien te helpen en is geen storing.
- De werkingsmodus HEAT wordt hervat, zodra het ontdooien is voltooid.

# Procedure voor bijstellen luchtstroom

## De richting van de luchtstroom aanpassen

- U kunt de richting naar boven/naar beneden aanpassen met de knop AIRFLOW  $\blacktriangle$  (OMHOOG/OMLAAG) op de afstandsbediening. Elke keer als u op deze knop drukt wijzigt de modus als volgt:  
Bijstellen modus AIRFLOW (OMHOOG/OMLAAG).

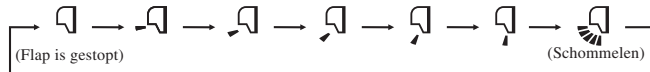

- U kunt de richting naar links of naar rechts aanpassen met de knop AIRFLOW  $\blacktriangleleft$  (LEFT/RIGHT) op de afstandsbediening. Elke keer als u op deze knop drukt wijzigt de modus als volgt:  
Bijstellen modus AIRFLOW (LEFT/RIGHT).

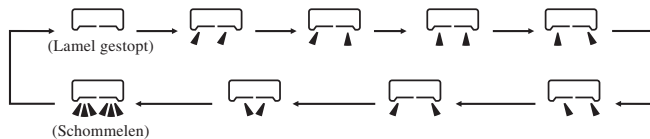

### OPMERKING VOOR HET VERWARMEN

- Wanneer de verwarming wordt gestart, staan de flap en lamel vast op een bepaalde positie, horizontaal in het midden, om koude tocht te vermijden, en zullen terugkeren naar de positie die eerder was ingesteld nadat de warme luchttoevoer start.
- De richting van de flap en lamel worden in de horizontale positie in het midden gezet wanneer de kamer de gewenste temperatuur bereikt en de compressor stopt of wanneer de ontdoof functie actief is.
- De richting van de luchtstroom kan niet worden gewijzigd in de bovenvermelde situaties. Wijzig de richting van de luchtstroom nadat de warme lucht wordt uitgeblazen en de flap/lamel naar de ingestelde positie gaat.

## MEMORY FLAP (FLAP OF LAMEL GESTOPT)

Wanneer u éénmaal op de knop AIRFLOW (UP/DOWN of LEFT/RIGHT) drukt terwijl de flap of lamel in beweging is, zullen deze stoppen op hun positie. Omdat deze hoek wordt opgeslagen in de microcomputer, zullen de flap en lamel automatisch naar deze positie terugkeren als het apparaat een volgende keer wordt opgestart. Aangezien deze hoek wordt opgeslagen in de microcomputer, wordt de flap of lamel automatisch weer op deze hoek ingesteld wanneer het apparaat opnieuw wordt ingeschakeld.

### GEVAAR

- Stel objecten niet gedurende lange tijd bloot aan de luchtstroom van de airconditioning.

### OPGELET

- Wanneer in werksmodus COOL of DRY, laat dan het apparaat niet gedurende een lange periode werken als de luchtuitvoer naar beneden gericht is. Anders kan er vocht condenseren op de buitenste rooster en naar beneden druppelen. Hierdoor kan er vocht condenseren op het buitenste rooster en er kan water gaan druppelen.
- Probeer de flappen en lamellen niet met de hand te verstellen, omdat de controlehoek kan veranderen en de flap of lamel dan niet meer volledig kan sluiten.

- Aanbevolen hoek voor de flap bij het stoppen

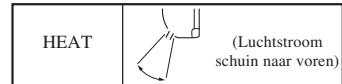

# 3D AUTO werkingsmodus

- De ventilatorsnelheid en de luchtstroomrichting worden automatisch geregeld, zodat het effect van de airconditioning doeltreffend en gelijkmatig over de gehele kamer wordt gespreid.

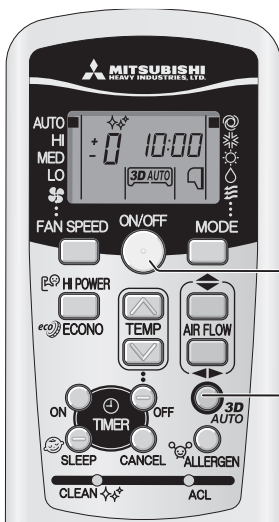

## 1

Druk op de ON/OFF toets.

## 2

Druk op de 3D AUTO toets.

Elke keer als de knop 3D AUTO wordt ingedrukt, wordt de weergave gewijzigd in de volgorde:

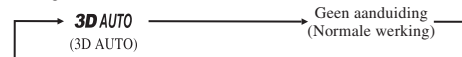

### Uitschakelprocedure

Druk op de 3D AUTO toets zodat het 3D AUTO indicatorlampje dooft.

### OPMERKING

- De 3D AUTO werking wordt uitgeschakeld wanneer u overstapt op een ander bedieningsprogramma.
- Het 3D AUTO lampje blijft branden zolang het apparaat in 3D AUTO werking is.
- Wanneer de 3D AUTO werking wordt uitgeschakeld, verandert de luchtstroomrichting naar die eerder werd gebruikt, voordat de 3D AUTO functie werd ingeschakeld.



# Gebruik werkingsmodus SLEEP TIMER

- Het apparaat stopt automatisch aan het einde van de ingestelde tijdsduur.  
De ingestelde temperatuur wordt automatisch geregeld wanneer een bepaalde tijd is verstreken om te vermijden dat het te koud of te warm wordt.

Pagina 123



## 1

**Druk op de knop SLEEP.**

- Als u hierop drukt wanneer het apparaat is uitgeschakeld, De werkingsmodus SLEEP TIMER start met de vorige instellingen, en de airconditioner wordt terug uitgeschakeld wanneer de tijd verstreken is.
- Als u hierop drukt wanneer het apparaat is ingeschakeld, de airconditioner wordt uitgeschakeld wanneer de ingestelde tijd verstreken is. Elke keer als u op deze knop drukt, wijzigt de aanduiding als volgt:

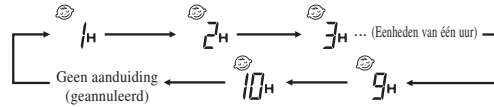

Voorbeeld: U wilt dat het apparaat na 7 uur wordt uitgeschakeld

Ingesteld op 7<sub>H</sub>

Het lampje van de tijd klok brandt (geel).

- Het apparaat stopt automatisch nadat de ingestelde tijdsduur is verstreken.

### OPMERKING

- De SLEEP ruststand werkt niet tijdens de ALLERGEN CLEAR filterwerking.
- Dit kan niet samen met OFF-TIMER ingesteld worden.

### De ingestelde tijd wijzigen

Stel een nieuwe tijd in door op de knop SLEEP te drukken.

### Uitschakelingsprocedure

Druk op de knop CANCEL om de SLEEP-indicator uit te zetten.

# Gebruik werkingsmodus OFF-TIMER

- Het apparaat stopt automatisch wanneer de ingestelde tijd wordt bereikt.  
Start de operatie vanaf stap 1 als de airconditioner is uitgeschakeld. Als deze is ingeschakeld, begint u bij stap 2.  
Voorbeeld: U wilt het apparaat uitschakelen om 22:30.

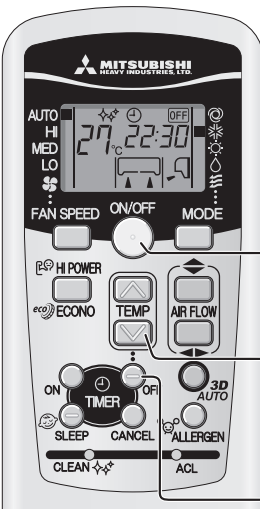

## 1

**Druk op de knop ON/OFF.**

## 2

**Druk op de knop OFF TIMER.**

De indicator OFF TIMER knippert.

## 3

**Druk op de knop of .**

Elke keer er op een knop wordt gedrukt, wordt de weergave gewijzigd in de volgorde:

(Eenheden van tien minuten)

Elke keer er op een knop wordt gedrukt, wordt de weergave gewijzigd in de volgorde:

(Eenheden van tien minuten)

Ingesteld op 22:30.

## 4

**Druk op de knop OFF TIMER.**

Als de display stopt met knipperen en continue brandt, is de instelling voltooid. Het tijd klok lampje (geel) brandt.

### OPMERKING

- Het apparaat stopt aan het einde van het ingestelde tijdvak.
- Druk binnen 60 seconden op deze knop na de actie uit stap 3, anders wordt de tijd niet ingesteld.
- De huidige tijd wordt niet getoond tijdens de werkingsmodus OFF-TIMER.
- De OFF-TIMER uitschakelklok werkt niet tijdens de ALLERGEN CLEAR filterwerking.
- Een verschil tussen de werkingsmodus SLEEP TIMER en OFF-TIMER is dat de temperatuur niet automatisch wordt ingesteld bij deze laatste.

### De ingestelde tijd wijzigen

Stel een nieuwe tijd in met behulp van de knop OFF-TIMER.

### Uitschakelingsprocedure

Druk op de knop CANCEL om de tijd klok op de display uit te schakelen.

# Gebruik werkingsmodus ON-TIMER

- Het apparaat wordt 5 tot 60 minuten voor de ingestelde tijd ingeschakeld, zodat de kamer een optimale temperatuur bereikt op het ingestelde tijdstip. De werking van de ON-TIMER kan worden ingesteld ongeacht of het apparaat is ingeschakeld.  Pagina 123

Voorbeeld: U wilt een aangename kamertemperatuur om 8:00.

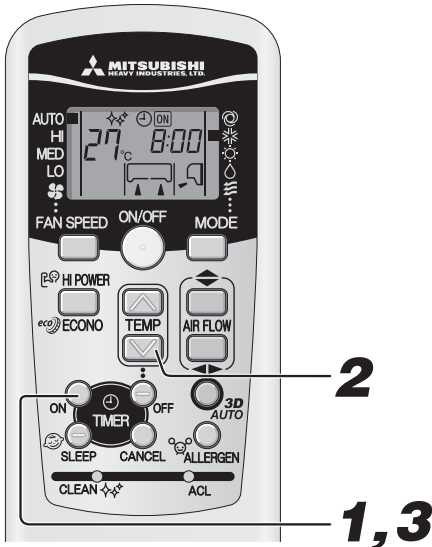

## 1

### Druk op de knop ON-TIMER.

De indicator ON TIMER  knippert.

## 2

### Druk op de knop of .

Elke keer er op een knop  wordt gedrukt, wordt de weergave gewijzigd in de volgorde:

→0:00 →0:10 →0:20 →... →1:00 →1:10 → (Eenheden van tien minuten)

Elke keer er op een knop  wordt gedrukt, wordt de weergave gewijzigd in de volgorde:

→0:00 →23:50 →23:40 →... →23:00 →22:50 → (Eenheden van tien minuten)

Ingesteld op 8:00.

## 3

### Druk op de knop ON-TIMER.

Als de display stopt met knipperen en continue brandt, is de instelling voltooid. De schakelklok lamp (geel) brandt. De werkingsmodus stopt als dit is ingesteld tijdens de werking.

### OPMERKING

- De werking begint 5 tot 60 minuten voor de ingestelde tijd.
- Het timer-lampje (geel) gaat op de ingestelde tijd uit.
- Druk binnen 60 seconden op deze knop na de actie uit stap 2, anders is de instelling niet voltooid.
- De huidige tijd wordt niet getoond tijdens de werkingsmodus ON-TIMER.
- De ON-TIMER inschakelklok werkt niet tijdens de ALLERGEN CLEAR filterwerking.

### De ingestelde tijd wijzigen

Stel een nieuwe tijd in met behulp van de knop ON-TIMER.

### Uitschakelingsprocedure

Druk op de knop CANCEL om de schakelklokindicator uit te zetten.

# Gebruik werkingsmodi SLEEP TIMER + ON-TIMER

- Gecombineerd gebruik van de werkingsmodi SLEEP TIMER en ON-TIMER.

Voorbeeld: Het apparaat dient binnen 3 uur te worden uitgeschakeld, en rond 8:00 uur dient de ingestelde temperatuur terug bereikt te zijn.

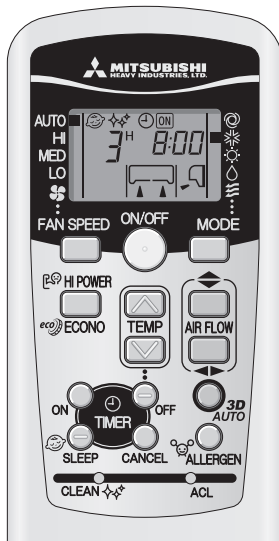

### ■ Instelling SLEEP TIMER

Instellen volgens de procedure op pagina 121.

Ingesteld op  3H

### ■ Instelling van de werkingsmodus ON-TIMER

Stel de werkingsmodus ON-TIMER in volgens bovenstaande procedure.

Ingesteld op  8:00

Het instellen van het tijdsklok lampje (geel) van dit apparaat is voltooid.

- Nadat de ingestelde tijd voor SLEEP TIMER bereikt is, stopt het apparaat en dit wordt 5 tot 60 minuten voor de ingestelde tijd van ON-TIMER terug ingeschakeld.
- Het tijdsklok lampje wordt uitgeschakeld wanneer de ingestelde tijd van ON-TIMER wordt ingesteld.

### De ingestelde tijd wijzigen

Stel een nieuwe tijd in met behulp van de knop SLEEP of de knop ON-TIMER.

### Uitschakelingsprocedure

Druk op de knop CANCEL om de tijdsklok op de display uit te schakelen.

# Gebruik werkingsmodus PROGRAM TIMER

- De werking van de combinatie van de ON en OFF TIMER. Eens de werkingsmodi van de tijd klok zijn ingesteld zullen deze elke dag opnieuw herhaald worden, tenzij op de knop ON/OFF wordt gedrukt.

Voorbeeld: Wanneer het apparaat dient te worden uitgeschakeld om 22:30 en de kamer rond 8:00 uur de ingestelde temperatuur dient te bereiken.



## Instellen van de OFF TIMER-werking

Volg voor het instellen de procedures op Pagina 121. Ingesteld op 22:30

## Instelling van de ON TIMER-werking

Volg voor het instellen de procedures op Pagina 122. Ingesteld op 8:00

Het tijdskloklampje (geel) op het apparaat zal oplichten als de instelling voltooid is.

De ingestelde tijd wordt weergegeven op de afstandsbediening. De weergave op de display wijzigt afhankelijk van de werkingsstatus.

8:00 Met ON TIMER start de airconditioner. Met OFF TIMER stopt de airconditioner vervolgens weer.

22:30 Met OFF TIMER stopt de airconditioner. Vervolgens start de airconditioner weer bij ON TIMER.

## Wijzigen van de ingestelde tijd

Stel een nieuwe tijd in met behulp van de knoppen OFF TIMER en ON TIMER.

## Uitschakelingsprocedure

Druk op de knop CANCEL om de tijd klok op de display uit te schakelen.

### Comfortstart

In werkingsmodus ON TIMER, schakelt het apparaat voor de ingestelde tijd in, zodat de kamer de optimale temperatuur bereikt op het ingestelde tijdstip. Dit wordt "Comfortstart" genoemd.

- Mechanisme**  
De kamertemperatuur wordt ongeveer 60 minuten voor het ingestelde tijdstip gecontroleerd. Afhankelijk van de temperatuur op dat moment, wordt de airconditioner ingeschakeld 5 tot 60 minuten voordat de tijd klok op de ON-tijd staat.
- De functie is beschikbaar in werkingsmodi COOL en HEAT (inclusief AUTO). Hij werkt niet voor de werkingsmodi DRY.

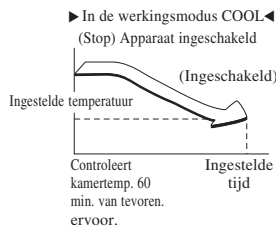

### SLEEP TIMER

Wanneer SLEEP TIMER is geselecteerd, wordt de temperatuur na verloop van tijd automatisch aangepast, zodat de kamer niet te koud wordt tijdens het koelen of te warm wordt tijdens het verwarmen.

- Tijdens het koelen: de vooraf ingestelde temperatuur wordt met 1°C verlaagd aan het begin van de werkingsmodus SLEEP (wanneer de tijd klok is ingesteld). Nadien stijgt de temperatuur met 1°C elk uur, totdat de temperatuur bereikt wordt die 1°C hoger is dan de huidige temperatuur.
- Tijdens het verwarmen: de vooraf ingestelde temperatuur wordt met 1°C verlaagd bij het begin van de werkingsmodus SLEEP (wanneer de tijd klok is ingesteld). Nadat de temperatuur 3°C daalt in een uur en 6°C daalt in twee uur onder de huidige temperatuur.

# Gebruik werkingsmodus ALLERGEN CLEAR

- De kracht van enzymen wordt gebruikt om allergieveroorzakende allergenen te verwijderen. Deze allergenen hopen zich op het allergieverwijderende filter op.

Richt de afstandsbediening naar de airconditioning.

# 1

Druk op de knop ALLERGEN CLEAR.

Stoppen: Druk op de knop ON/OFF of de knop ALLERGEN CLEAR.

## OPMERKING

- Aangezien de kamertemperatuur hierdoor sterk kan veranderen, wordt aanbevolen deze functie te gebruiken wanneer er niemand in de kamer is. (De functie wordt na ongeveer 90 minuten automatisch beëindigd).
- Tijdens de werkingsmodus ALLERGEN CLEAR kunt u de temperatuur, de ventilatorsnelheid, de richting van de luchtstroom en de tijd klok niet instellen.



# Gebruik werkingsmodi HIGH POWER/ECONOMY

Als de airconditioner niet is ingeschakeld, richt u de afstandsbediening op het apparaat en

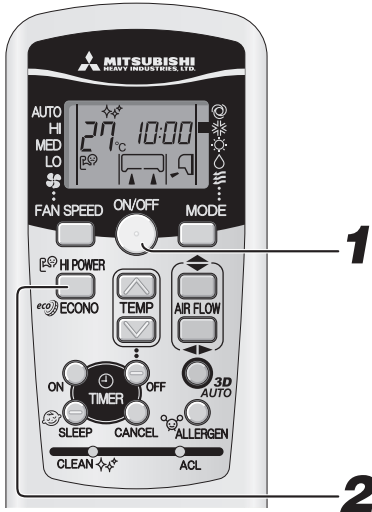

## 1

Druk op de knop ON/OFF.

## 2

Druk op de knop HI POWER/ECONO.

- Als de werkingsmodus is ingesteld op AUTO, COOL of HEAT  
Elke keer er op een knop HI POWER/ECONO wordt gedrukt, wordt de indicator gewijzigd in de volgorde:



- Als de werkingsmodus is ingesteld op DRY of PROGRAM TIMER  
Elke keer er op een knop HI POWER/ECONO wordt gedrukt, wordt de indicator gewijzigd in de volgorde:

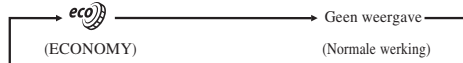

### Met betrekking tot de werkingsmodus HIGH POWER

Als u op de knop HI POWER/ECONO drukt, wordt het werkvermogen versterkt en wordt er 15 minuten onafgebroken met extra vermogen gekoeld of verwarmd. De afstandsbediening wordt weergegeven en de weergave van FAN SPEED verdwijnt.

#### OPMERKING

- Tijdens de werkingsmodus HIGH POWER wordt de kamertemperatuur niet geregeld. Wanneer deze overdadige koeling of verwarming veroorzaakt, drukt u op de knop HI POWER/ECONO om de werkingsmodus HIGH POWER te annuleren.
- De HIGH POWER werkingsstand is niet beschikbaar tijdens de DRY droogfunctie, de programma-timer en de 3D AUTO werking.
- Wanneer de werkingsmodus HIGH POWER is ingesteld na ON TIMER, zal de werkingsmodus HIGH POWER starten op het ingestelde tijdstip.
- Wanneer de volgende werkingsmodi zijn ingesteld, zal de werkingsmodus HIGH POWER geannuleerd worden.
  - Wanneer u opnieuw op de knop HI POWER/ECONO drukt.
  - Wanneer een andere werkingsmodus wordt ingeschakeld.
  - Wanneer er 15 min. zijn verstreken sinds de werkingsmodus HIGH POWER is begonnen.
  - Wanneer de 3D AUTO toets is ingedrukt.
- Werkt niet terwijl de airconditioner is uitgeschakeld.

### Met betrekking tot de werkingsmodus ECONOMY

Door op de HI POWER/ECONO-knop te drukken, start u een zachte werking met de voeding in de lage stand om excessief afkoelen of verwarmen te voorkomen.

Het apparaat werkt 1,5°C hoger dan de ingestelde temperatuur tijdens het koelen of 2,5°C lager dan tijdens het verwarmen. De afstandsbediening wordt weergegeven en de weergave van FAN SPEED verdwijnt.

#### OPMERKING

- De werkingsmodus ECONOMY wordt ingeschakeld de volgende keer dat de airconditioner inschakelt, in het volgende geval.
  - Wanneer de airconditioner wordt gestopt door de knop ON/OFF tijdens de werkingsmodus ECONOMY.
  - Wanneer de airconditioner is gestopt in de werkingsmodi SLEEP of OFF TIMER tijdens de ECONOMY werkingsmodus.
  - Wanneer de werkingsmodus na de modi CLEAN of ALLERGEN CLEAR wordt hervat.
- Wanneer de volgende werkingsmodi zijn ingesteld, zal de ECONOMY modus worden geannuleerd.
  - Wanneer u opnieuw op de knop HI POWER/ECONO drukt.
  - Wanneer u de werkingsmodus omschakelt van DRY naar FAN.
- Werkt niet terwijl de airconditioner is uitgeschakeld.

# Gebruik werkingsmodus SELF CLEAN

- De werkingsmodus CLEAN dient te worden uitgevoerd nadat AUTO, COOL en DRY zijn gebruikt om vocht uit het apparaat te verwijderen om de groei van schimmel en bacteriën onder controle te houden.



## 1

**Om de werkingsmodus CLEAN te activeren, druk op de schakelaar CLEAN met de punt van een balpen.**

Elke keer er op de schakelaar CLEAN wordt gedrukt, wordt de indicator gewijzigd in de volgorde:

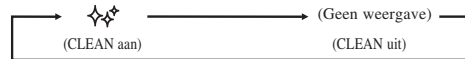

### OPMERKING

- Twee uur later stopt de airconditioner automatisch. Om de airconditioner onmiddellijk te stoppen, drukt u op de aan-/uitknop.
- Werkingsmodus CLEAN kan niet worden gebruikt na de modi HEAT, FAN, OFF-TIMER, SLEEP en ALLERGEN CLEAR.
- De ventilator van het binnenapparaat draait ongeveer twee uur in de werkingsmodus CLEAN.
- Het RUN lampje brandt tijdens de CLEAN reinigingsprocedure.

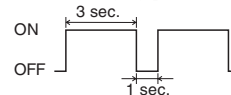

- Door op de knop SLEEP of ALLERGEN CLEAR te drukken tijdens de werkingsmodus CLEAN, zal deze modus CLEAN worden geannuleerd en het apparaat verdergaan in werkingsmodi SLEEP of ALLERGEN CLEAR.
- Dit is geen functie voor het verwijderen van schimmel, bacteriën of vuil dat zich al op het apparaat heeft afgezet.

# Automatische herstelfunctie

## Wat is de automatische herstelfunctie?

- De automatische herstelfunctie slaat de werkingsmodus van de airconditioner op net voordat deze door een stroomstoring werd uitgeschakeld, en herstelt de werking automatisch nadat de stroomtoevoer is hersteld.
- De volgende instellingen worden geannuleerd:
  - Instellingen van de schakelklok
  - Gebruik in de 'HIGH POWER'-stand

### OPMERKING

- De automatische herstelfunctie is ingeschakeld wanneer de airconditioner verscheept wordt uit de fabriek. Neem contact op met uw dealer als deze functie moet worden uitgeschakeld.
- Bij een stroomstoring wordt de instelling van de timer geannuleerd. Nadat de stroomstoring is opgeheven, moet u de timer weer instellen.

# Tips voor een efficiënt gebruik

- Gebruik de onderstaande tips voor het meest zuinige en aangename gebruik van de airconditioner.

<p><b>Stel een normale kamertemperatuur in.</b></p> <p>Extreem hoge of lage temperaturen zijn niet goed voor uw gezondheid en verspillen onnodig elektriciteit.</p>	<p><b>Maak de filters regelmatig schoon.</b></p> <p>Verstopte filters blokkeren de luchtstroom en veroorzaken een minder effectieve werking.</p>	<p><b>V voorkom direct zonlicht en tocht.</b></p> <p>Sluit tijdens het koelen direct zonlicht buiten met gordijnen of blinding. Houd de ramen en deuren dicht, tenzij u ventileert.</p>
<p><b>Stel de richting van de luchtstroom goed in.</b></p> <p>Pas de luchtstroom naar boven/beneden en links/rechts aan zodat een regelmatige kamertemperatuur is gewaarborgd.</p>	<p><b>Gebruik het apparaat alleen wanneer het nodig is.</b></p> <p>Gebruik de tijd klok op de juiste manier zodat het apparaat alleen wordt ingeschakeld wanneer het nodig is.</p>	<p><b>Gebruik geen warmtebronnen tijdens het koelen.</b></p> <p>Houd warmtebronnen zoveel mogelijk buiten de kamer.</p>

# Instelling voor de installatieplaats

- Houd rekening met de plaats van de airconditioning en stel het bereik van de linker/rechter luchtstroom zo in dat de airconditioning optimaal doeltreffend werkt.

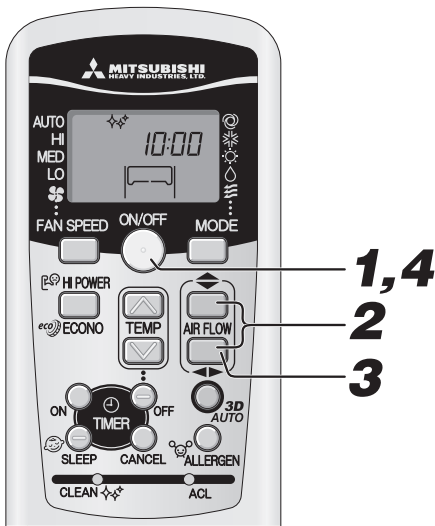

## 1 Als de airconditioning werkt, drukt u op de ON/OFF toets om de werking te stoppen.

De instelling voor de installatieplaats kan niet verricht worden terwijl het apparaat nog werkt.

## 2 Houd de AIR FLOW ⇄ op/neeer-toets en de AIRFLOW ← LEFT/RIGHT-toets beide tegelijk 5 seconden of langer ingedrukt.

De aanduiding voor de installatieplaats licht op.

## 3 Instelling voor de installatieplaats van de airconditioning.

Druk op de AIR FLOW ← LEFT/RIGHT-toets en stel hiermee in op de gewenste stand. Telkens wanneer u de AIR FLOW ← LEFT/RIGHT-toets indrukt, verandert de aanduiding in deze volgorde:



## 4 Druk op de ON/OFF aan/uit-toets.

druk binnen 60 sec.!

Hiermee is de installatieplaats van de airconditioning ingesteld. Indrukken binnen 60 seconden na het instellen van de installatieplaats (terwijl de aanduiding voor de installatieplaats nog verlicht is).

## Airconditioning-installatieplaats en luchtstroom-bereik

Het onderstaande schema toont het luchtstroom-bereik behorend bij de installatieplaats van de airconditioning. Houd rekening met de layout van uw kamer en stel het luchtstroom-bereik zo in dat de airconditioning optimaal doeltreffend werkt.

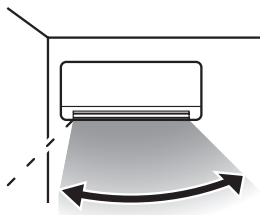

Luchtstroom-bereik  
(Linkerkant-installatie)

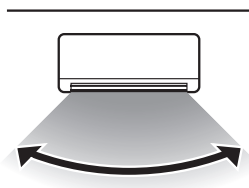

Luchtstroom-bereik  
(Midden-installatie)

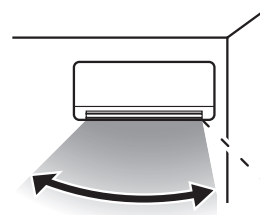

Luchtstroom-bereik  
(Rechterkant-installatie)

# Onderhoud

## Voor onderhoud

Schakel de netstroom uit.



• **Mors geen vloeistoffen.**

Er bestaat het gevaar van elektrische schokken.

Maak het apparaat schoon met een zachte, droge doek.



- **Raak de aluminium koelribben van de warmtewisselaar niet aan.**
- **Zorg ervoor dat u stevig op een ladder of een ander stabiel voorwerp staat wanneer u het inlaatpaneel en het filter verwijderd.**

**Gebruik geen van volgende producten:**

- Heet water (40°C of meer)  
Dit kan het apparaat vervormen of verkleuren.
- Wasbenzine, verfverdunder, reinigingsproducten, enz....  
Deze kunnen het apparaat vervormen of krassen.

## Tijdens het gebruikseizoen

**Het luchtfilter schoonmaken**  
**1 Verwijder het luchtfilter.**

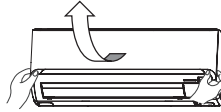

De standaardperiode is eenmaal per twee weken

- Trek het luchtinlaatpaneel naar voren.
- Houd het paneel vast aan de inkepingen en til het een beetje op om het paneel te verwijderen.



**2 Schoonmaken** Als het luchtfilter erg vies is, maakt u het met warm water schoon (circa 30°C) en droogt u het goed.

**⚠ OPGELET**

- Maak de filters niet schoon met kokend water.
- Droog ze niet boven een open vuur.
- Trek ze voorzichtig naar buiten.



**3 Het luchtfilter terugplaatsen**

- Houd de filter stevig vast aan beide zijden zoals rechts wordt getoond, en plaats het stevig terug.
- Het gebruiken van de airconditioner zonder de luchtfilters terug te plaatsen maakt het apparaat stoffig en kan schade veroorzaken.



**Schoonmaken van het apparaat**

- Maak het apparaat schoon met een zachte, droge doek of gebruik een stofzuiger.
- Als het apparaat erg vies is, maakt u het schoon met een doek die gedrenkt is in warm water.

**Het luchtinlaatpaneel schoonmaken**

- Het luchtinlaatpaneel verwijderen en installeren.
- Het paneel kan met water worden afgewassen. Nadat het paneel met water is afgewassen, veegt u eventueel resterend water van het paneel en laat het dan in de zon drogen.

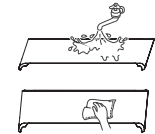

## Het luchtinlaatpaneel openen en sluiten

**Openen**

Plaats uw vingers langs de uitsparingen aan beide zijden van het paneel en trek het paneel voorwaarts zodat het ongeveer 60 graden open staat.

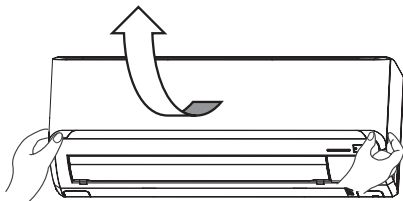

**Sluiten**

Druk even hard aan beide kanten, en vervolgens lichtjes in het midden.

## Verwijdering, plaatsing van luchtinlaatpaneel

**Verwijdering**

Wanneer het luchtinlaatpaneel wordt verwijderd voor het reinigen van de binnenkant of een andere reden, open het paneel ongeveer 80 graden en trek het paneel naar voor.

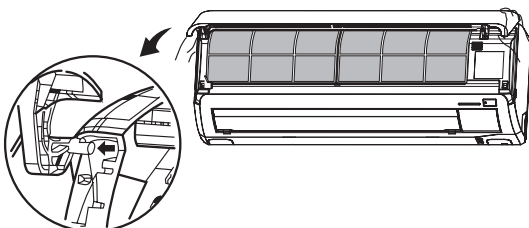

**Installatie**

Maak de bovenrand van het luchtinlaatpaneel vast door het licht in te drukken en sluit dan het paneel.

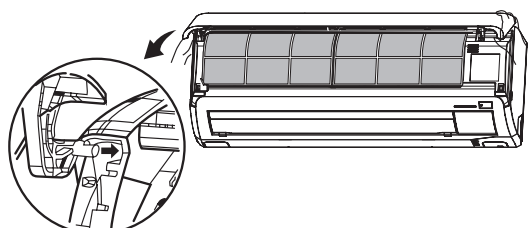

**OPMERKING**

Een luchtfilter dat verstopt is door stof enz., kan het afkoelen/verwarmen beïnvloeden en resulteren in een hogere geluidsproductie van de airconditioner. Verder kan het apparaat meer elektriciteit gebruiken. Reinig het luchtfilter op de aangegeven tussenperiodes.

**Aan het einde van het seizoen**

- 1** Laat de ventilator een halve dag werken.  
Droog de binnenkant van het apparaat.
- 2** Schakel het apparaat uit en koppel de netstroom los.  
Het apparaat verbruikt ongeveer 2W, zelfs wanneer het apparaat niet in werking is.  
Koppel de netstroom los om energie en geld te besparen.
- 3** Maak de luchtfilters schoon en plaats ze terug.
- 4** Maak zowel het binnen- als het buitenapparaat schoon.
- 5** Verwijder de batterijen uit de afstandsbediening.

**Aan het begin van het seizoen**

- 1** Zorg ervoor dat er geen objecten zijn die de luchtstroom rond de luchtinlaat- en luchtuitlatopeningen blokkeren bij het binnenapparaat en buitenapparaat.
- 2** Controleer of er geen corrosie of roest is op het basisframe van het buitenapparaat.
- 3** Controleer de aarding en controleer of die niet is gebroken of losgekomen.
- 4** Controleer of de luchtfilters schoon zijn.
- 5** Schakel de netstroom in.
- 6** Plaats de batterijen in de afstandsbediening.

**Installeren, inspectie en vervanging van het luchtreinigingsfilter**

1. Open het luchtinlaatpaneel en verwijder de luchtfilters.  Pagina 127
2. Verwijder de filterhouders, met daarin het luchtreinigingsfilter, uit de airconditioner.
3. Verwijder het allergenverwijderende (licht oranje) filter uit de filterhouder en inspecteer het filter. Verwijder met een stofzuiger alle stof en vuil uit het allergenverwijderende filter. Vervang het allergenverwijderende filter als dit niet schoongemaakt kan worden of ongeveer 1 jaar is gebruikt. (Het allergenverwijderende filter dient na ongeveer 1 jaar gebruik te worden vervangen. De werkelijke vervangingsperiode kan echter verschillen, afhankelijk van de omstandigheden waarin het filter is gebruikt.)  
Verwijder het fotokatalytisch wasbaar, geurverdrijvend, filterh (oranje) uit de filterhouder en inspecteer het filter. Verwijder periodiek alle stof of vuil uit het fotokatalytisch wasbaar, geurverdrijvend, filter. Als het fotokatalytisch wasbaar, geurverdrijvend, filter bijzonder vuil is, kunt u dit met water wassen. Het filter is echter breekbaar, zodat u dit filter altijd dient te wassen terwijl het in de filterhouder zit om te voorkomen dat u het beschadigt. Laat het filter in de zon drogen nadat u dit hebt gewassen. Als u het filter in de zon legt, wordt het reukverwijderende effect versterkt.  
(Gooi de filterhouders niet weg. Ze kunnen hergebruikt worden.)
4. Installeer het luchtreinigingsfilter in de filterhouders en installeer dan de filterhouders in de airconditioner.

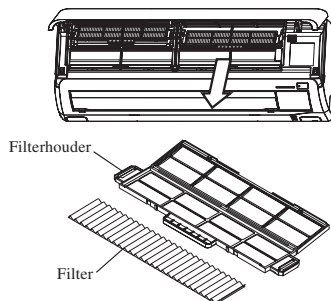
**OPMERKING**

- Het allergenverwijderende filter en het fotokatalytisch, wasbaar, geurverdrijvend filter kunnen zowel rechts als links in de airconditioning worden geïnstalleerd.
- Installeer de allergenverwijderend filter met de licht oranje kant naar voren.

5. Installeer de luchtfilters en sluit het luchtinlaatpaneel.  Pagina 127

**⚠ OPGELET**

- U kunt uw vingers verwonden aan de warmtewisselaar.

Voor vervanging van het luchtreinigingsfilter, neemt u a.u.b. contact op met uw dealer.

Artikel	Functie	Kleur
Allergeenverwijderend filter	De kracht van enzymen wordt gebruikt om allergieveroorzakende allergenen die zich op het filter ophopen te verwijderen.	Licht oranje
Fotokatalytisch, wasbaar, geurverdrijvend filter	Reukbronnen op het filter worden afgebroken, met als resultaat een reukverwijderend effect.	Oranje



# Is het apparaat correct geïnstalleerd

## Goede installatieplaats

- Plaats geen voorwerpen voor het binnenapparaat die een goede ventilatie of werking kunnen verhinderen.
- Installeer het apparaat niet in één van de volgende plaatsen:
  - Plaatsen waar er ontvlambare gassen kunnen lekken.
  - Plaatsen waar veel olie wordt gespetterd.
- Er kunnen storingen optreden vanwege corrosie wanneer de airconditioner in een kuuroord wordt geïnstalleerd waar zwavelgassen ontstaan, of in een ontspanningsoord aan de kust waar deze blootgesteld wordt aan zeewinden. Neem contact op met uw leverancier.
- De airconditioner en de afstandsbediening dienen tenminste 1 meter van TV of radio te zijn verwijderd.
- Voer het door het binnenapparaat aan de lucht onttrokken water af naar een plaats met goede afvoer.

## Let goed op geluiden tijdens gebruik!

- Wanneer u het apparaat installeert dient u een plaats te kiezen die het gewicht van de airconditioner makkelijk kan dragen en geluiden en vibratie tijdens gebruik niet doet toenemen. Als er vibraties door het huis gaan, kunt u dat oplossen door vibratie-absorberende kussentjes tussen het apparaat en de bevestigingspunten te plaatsen.
- Selecteer een plaats waar koude of warme lucht en geluid van het binnen of -buitenapparaat geen overlast veroorzaken bij uw burens.
- Laat geen hindernissen staan bij de luchtinlaat en -uitlaat van het buitenapparaat. Dit kan storingen veroorzaken en een toename van geluid tijdens gebruik.
- Indien u tijdens het gebruik een vreemd geluid hoort, dient u contact op te nemen met uw leverancier.

## Inspectie en onderhoud

- Afhankelijk van de natuurlijke omgeving, kan de binnenzijde van de airconditioner vuil worden na enkele jaren gebruik. Hierdoor zullen de prestaties verminderen. Naast de normale reiniging, raden we aan om eveneens een controle en onderhoud te laten uitvoeren. (Hierdoor zal de levensduur van de airconditioner langer en probleemlozer zijn.)
- Neem contact op met uw leverancier, of een distributeur, voor inspectie en onderhoud. (Voor deze dienstverlening dient te worden betaald).
  - U wordt aangeraden inspectie en onderhoud buiten het seizoen te laten plaatsvinden.
  - Indien het netsnoer van dit apparaat beschadigd is, dient het alleen te worden vervangen door een reparateur die is aangewezen door de fabrikant, aangezien speciaal gereedschap gebruikt moet worden.

# Problemen oplossen

Controleer het volgende voordat u contact opneemt met de servicedienst.

## De airconditioner werkt helemaal niet.

Is de netstroom ingeschakeld?



Staat de tijdklok in de positie "ON"?



Is er een stroomstoring of is er een zekering gesprongen?



Als de airconditioner nog steeds niet goed functioneert nadat u de punten, links van deze tekst, heeft gecorrigeerd of wanneer u, na het raadplegen van pagina 130 nog steeds twijfels heeft, of als de omstandigheden zoals getoond op pagina 131 plaatsvinden, schakelt u de netstroom uit en neemt u contact op met uw leverancier.

## Slechte koeling of verwarming

Heeft u de thermostaat op een goede temperatuur ingesteld?



Is het luchtfilter schoon? (Niet verstopt?)

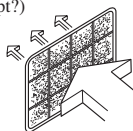

Staan er deuren of ramen open?

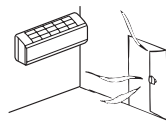

## Slechte koeling

Staat er direct zonlicht in de kamer?

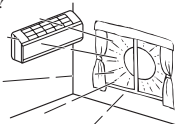

Is er een warmtebron in de kamer?

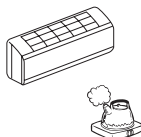



Zijn er teveel mensen in de kamer?



In deze airconditioning wordt een nieuwe koelstof (R410A) gebruikt. Wanneer u de leverancier raadpleegt over service, controle en onderhoud, leg dit uit aan de leverancier.

# Goed onthouden

<p>Het apparaat start niet onmiddellijk terug op nadat u het hebt gestopt.</p> <p>(Indicator RUN brandt)</p> <p>Niet in werking?</p> 	<p>Het opnieuw inschakelen van het apparaat lukt niet tot 3 minuten na het uitschakelen, dit is om het apparaat te beschermen.</p> <p>Wacht gedurende 3 minuten.</p>  <p>De microcomputer zal het apparaat zelf opnieuw inschakelen wanneer de drie minuten verstreken zijn.</p>
<p>Er wordt geen lucht geblazen wanneer het apparaat net is gestart in de werkingsmodus HEATING.</p> <p>De indicator RUN knippert langzaam (1,5 sec. ON, 0,5 sec. OFF)</p>	<p>De luchtstroom is gestopt totdat de warmtewisselaar is opgewarmd (2 tot 5 min.) om te voorkomen dat koude lucht wordt uitgeblazen (HOT KEEP programma)</p>
<p>In de werkingsmodus HEATING wordt de eerst 5 tot 10 minuten geen lucht geblazen, of is de lucht die geblazen wordt niet warm.</p> <p>De indicator RUN knippert langzaam (1,5 sec. ON, 0,5 sec. OFF)</p>	<p>Wanneer de buitentemperatuur laag is en de vochtigheid hoog, schakelt de airconditioner soms automatisch over op ontdoeien. U moet dan even geduld hebben. Tijdens het ontdoeien kan er water of stoom uit het buitenapparaat komen.</p>
<p>Er wordt geen lucht geblazen wanneer het apparaat net is gestart in de werkingsmodus DRY.</p> <p>(De indicator RUN brandt)</p>	<p>De ventilator kan stoppen om te voorkomen dat uit de lucht onttrokken vocht opnieuw verdampt en om energie te sparen.</p>
<p>Tijdens de werkingsmodus COOL kan er stoom ontsnappen.</p>	<p>Dit kan gebeuren wanneer de kamertemperatuur en -vochtigheid erg hoog zijn. Zodra de temperatuur en vochtigheid afnemen, zal dit verdwijnen.</p>
<p>U ruikt iets.</p>	<p>De lucht die uit het apparaat geblazen wordt, ruikt vreemd. Dit wordt veroorzaakt door tabak of cosmetica die in het apparaat zijn terecht gekomen.</p>
<p>U hoort een zacht gorgelend geluid.</p> 	<p>Dit wordt veroorzaakt door het stromen van de koelvloeistof in het apparaat.</p>
<p>U hoort een zacht krakend geluid.</p>	<p>Dit wordt veroorzaakt door warmte-expansie of door contractie.</p>
<p>U hoort een sissend of klikkend geluid.</p>	<p>Dit wordt veroorzaakt door de werking van de koelmiddelregelkleppen of de elektrische onderdelen.</p>
<p>Na een stroomonderbreking wordt het apparaat niet opnieuw ingeschakeld, zelfs wanneer de stroomtoevoer is hersteld.</p>	<p>Als de automatische herstelfunctie niet is ingesteld, zal het apparaat niet automatisch terug inschakelen. Gebruik de afstandsbediening om het apparaat opnieuw in te schakelen.</p>
<p>Er worden geen signalen van de afstandsbediening ontvangen.</p>	<p>Signalen van de afstandsbediening worden mogelijk niet ontvangen indien de ontvanger van de airconditioner is blootgesteld aan direct zonlicht of ander helder licht. Indien dit het geval is, schermt u het zonlicht af of vermindert u het andere licht.</p>
<p>Er condenseert vocht op de luchtuitlaatroosters.</p>	<p>Indien de airconditioner gedurende een lange periode in een ruimte met een hoge vochtigheidsgraad wordt gebruikt, kan er vocht condenseren op de luchtuitlaatroosters en hier vanaf druppelen.</p>
<p>Het buitenapparaat maakt een fluitend geluid.</p>	<p>Het geluid betekent dat de draaisnelheid van de compressor toeneemt of afneemt.</p>
<p>De ventilator stopt niet onmiddellijk nadat de werking van het apparaat is gestopt.</p>	<p>Binnenventilator: De ventilator zal na 2 uur nog niet stoppen als er is ingesteld op de CLEAN reinigingsfunctie. Buitenventilator: De ventilator zal na ongeveer 1 minuut pas stoppen, om het apparaat te beschermen.</p>
<p>Het RUN lampje blijft branden, ook al is de werking gestopt.</p>	<p>Het RUN lampje brandt tijdens de CLEAN reinigingsfunctie. Het RUN lampje dooft wanneer de CLEAN reinigingsfunctie is afgelopen.</p>
<p>Het kan gebeuren dat u na het uitschakelen van het apparaat een geluid hoort ("SHOEET").</p>	<p>Dit is het normale geluid dat u hoort als er een andere airconditioning wordt uitgeschakeld.</p>

# Neem contact op met uw leverancier

■ In elk van de onderstaande situaties dient u de netstroom onmiddellijk uit te schakelen en uw leverancier te informeren:

De zekering brandt vaak door of de aardlekschakelaar komt voortdurend in werking.



De kabel wordt extreem warm. Er zijn barsten in de bekleding van de kabel.

⚠ OPGELET

Als het netsnoer beschadigd raakt, vraag dan uw dealer of een erkend elektromonteur om een nieuw snoer aan te sluiten om ongelukken te voorkomen.

De TV, radio of andere apparatuur beginnen storingen te ondervinden.

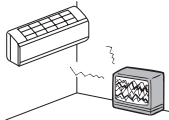

Een schakelaar werkt niet goed.



U hoort een vreemd geluid tijdens de werking.



Wanneer er iets abnormaals gebeurt, schakel de netstroom onmiddellijk uit en schakel het apparaat opnieuw in na 3 minuten. Schakel het apparaat opnieuw in met de knop ON/OFF op de afstandsbediening en controleer of het probleem is opgelost.

De lampjes RUN en TIMER op de display knipperen vlug (0,5 sec ON; 0,5 sec OFF) en werken niet.

## Over de meervoudige airconditioner

### Gelijktijdig gebruik

- De airconditioners kunnen niet tegelijkertijd op verschillende werkingsstanden staan ingesteld, bijvoorbeeld één op KOELEN en de andere op VERWARMEN.
- Als u twee apparaten op twee verschillende standen instelt, heeft de airconditioner die het eerst werd ingesteld voorrang. De airconditioner die als tweede wordt ingesteld, komt automatisch op luchtblazen te staan.
- Als u de airconditioner die als tweede wordt bediend voorrang wilt geven, stop dan de airconditioner die oorspronkelijk voorrang had of stel deze in op dezelfde werkingsstand als de tweede.

### Automatische bediening

- Als de afstandsbediening op "AUTO" staat ingesteld, kiest de airconditioner bij inschakelen automatisch voor "KOELEN", "DROGEN" of "VERWARMEN", afhankelijk van de kamertemperatuur.
- Tijdens gelijktijdig gebruik van meerdere airconditioners, kan de werkingsstand van een apparaat automatisch worden omgeschakeld als de kamertemperatuur verandert; hierdoor zal het buitenapparaat worden stopgezet. In een dergelijk geval dient u in te stellen op "KOELEN" of "VERWARMEN" en niet op "AUTO". (Dit is alleen van toepassing als er meer dan één airconditioner wordt gebruikt.)

### Hergebruik van koelvloeistof (olie)

- Als de binnenapparaten allemaal langere tijd niet worden gebruikt, is het mogelijk dat de koel- of verwarmingsprestaties tijdelijk verminderen. Dit komt door het rondpompen van de koelvloeistof (olie) in een of meerdere uitgeschakelde binnenapparaten. Wellicht hoort u daardoor het geluid van stromende koelvloeistof in de uitgeschakelde binnenapparaten.

# Zelfdiagnosefunctie

- Wij proberen onze klanten steeds een nog betere service te bieden, door de installatie van hulpmiddelen die afwijkingen in de werking van het apparaat onmiddellijk zichtbaar maken.

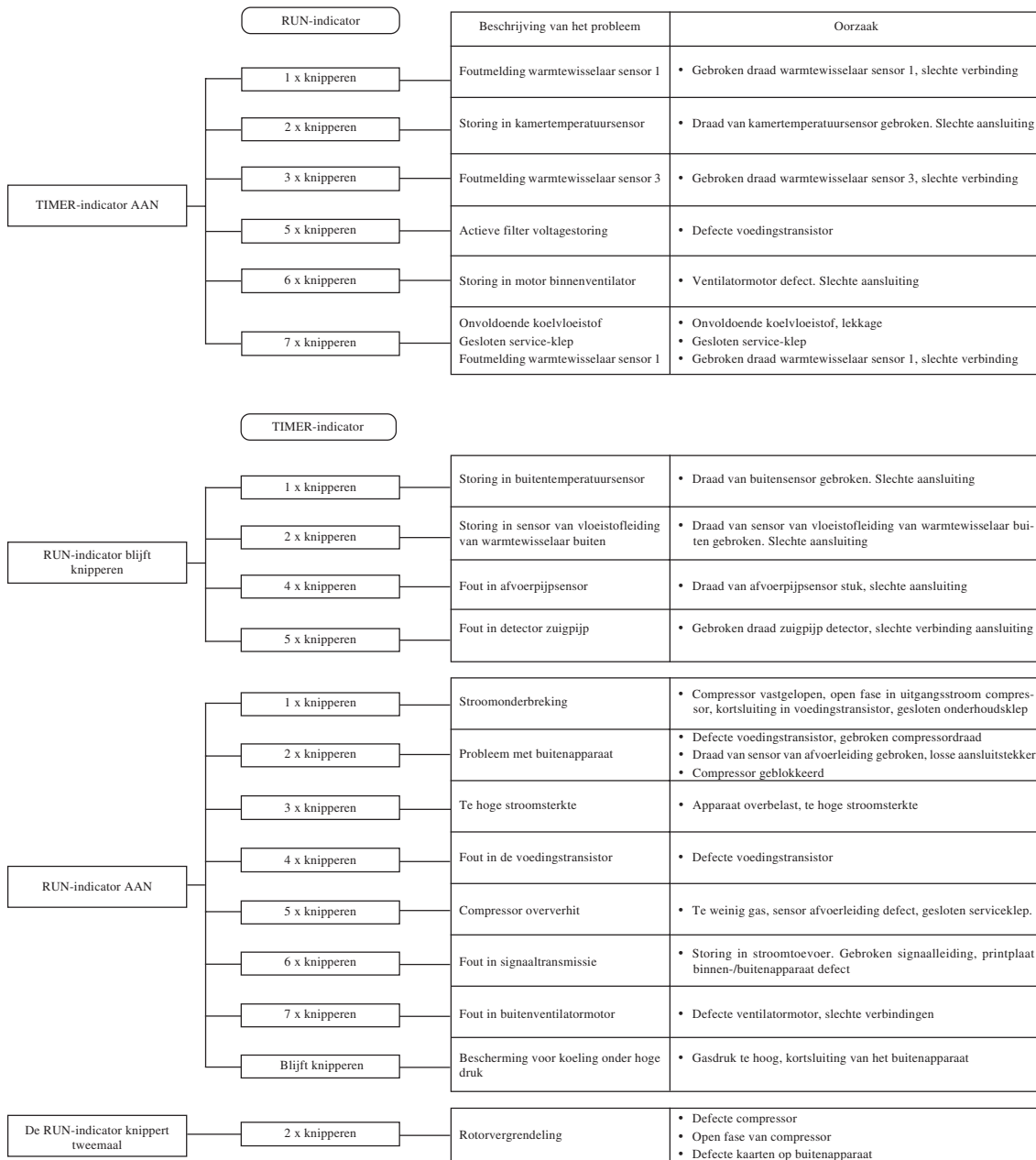

Obrigado por ter adquirido um aparelho de ar condicionado MITSUBISHI HEAVY INDUSTRIES, LTD. Para obter o melhor e mais duradouro desempenho, leia cuidadosamente e siga este manual do utilizador antes de utilizar o ar condicionado. Depois de o ter lido, guarde-o num local seguro e consulte-o sempre que lhe surjam dúvidas sobre o funcionamento do aparelho ou no caso de alguma irregularidade.

Este aparelho de ar condicionado destina-se a utilização doméstica.

Não ventile R410A na atmosfera: R410A é um gás de estufa fluoretado, compreendido pelo Protocolo de Quioto com um Potencial de Aquecimento Global (PAG) = 1975.



A sua unidade de ar condicionado poderá conter este símbolo. Significa que os resíduos de equipamentos eléctricos e electrónicos (REEE, tal como define a directiva 2002/96/CE) não devem ser misturados com os resíduos domésticos gerais. As unidades de ar condicionado devem ser processadas em instalações de tratamento autorizadas para reutilização, reciclagem e recuperação, não devendo ser descartadas nos fluxos de resíduos municipais. Contacte o responsável pela instalação ou as autoridades locais para obter mais informações.



Este símbolo impresso nas baterias acopladas no seu produto de Ar Condicionado trata-se de informação para os utilizadores finais, de acordo com a directiva EU 2006/66/CE artigo 20, anexo II. As baterias no fim das suas vidas úteis, devem ser descartadas separadamente dos resíduos domésticos gerais. Se um símbolo químico estiver impresso sob o símbolo mostrado acima, o mesmo significa que as baterias contêm metais pesados a uma certa concentração, e é indicado como segue:  
Hg:mercúrio(0,0005%) , Cd:cádmio(0,002%) , Pb:chumbo(0,004%)  
Favor desfazer-se das baterias de forma correcta no ponto de coleta de resíduos da sua comunidade, ou num ponto de reciclagem.

## Índice

PORTUGUÊS

Precauções relativas à segurança .....	134	Operação 3D AUTO .....	142
Nome de cada peça e respectivas funções ...	136	Operação SLEEP TIMER .....	143
Manuseamento do controlo remoto .....	138	Operação OFF TIMER .....	143
Falha de funcionamento		Operação ON TIMER .....	144
com o controlo remoto .....	138	Operação SLEEP TIMER + ON TIMER ...	144
Operação de funcionamento temporário ....	138	Operação PROGRAMA	
Secção de operação e do visor		TEMPORIZADOR .....	145
do controlo remoto .....	139	Operação ALLERGEN CLEAR .....	145
Definição da hora actual .....	139	Operação HIGH POWER/ECONOMY ....	146
Operação de modo AUTO .....	140	Operação SELF CLEAN .....	147
Regulação da temperatura		Função Auto restart .....	147
durante o modo AUTO .....	140	Conselhos para uma operação eficiente.....	147
FAN SPEED (VELOCIDADE DA		Ajuste para o local da instalação .....	148
VENTOINHA) .....	140	Manutenção .....	149
Operação de modo		Instalação correcta .....	151
COOL/HEAT/DRY/FAN .....	141	Deteção e resolução de problemas .....	151
Definição de temperatura operacional do ar		Aviso .....	152
condicionado .....	141	Contacte o seu fornecedor .....	153
Características das operações		Acerca do Condicionador de ar Múltiplo ...	153
no modo de HEAT .....	141	Função de auto-diagnóstico .....	154
Ajuste da direcção do fluxo de ar .....	142		